

Электрическая и гидравлическая схема

Electric and hydraulic diagrams

Газовая горелка

Gas burner

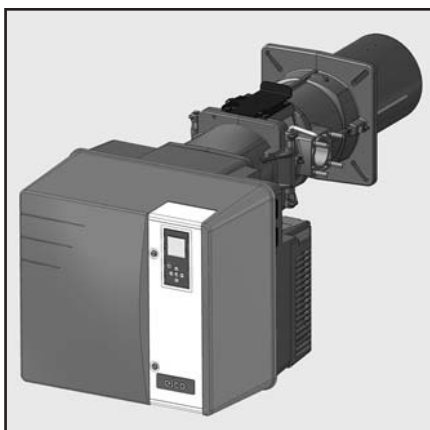

VECTRON G 6.1600 DP / TC
VECTRON G 6.2100 DP / TC



Технические данныеDOC128383

Инструкция по эксплуатации.....DOC128186

Запасные части.....DOC128246

VG 6.1600 DP /TC	KN	KM	KL
1/4"-2"	3833754	3833755	3833756
1/2"-2"	3833751	3833752	3833753
2"-2"	3833748	3833749	3833750
DN65	3833595	3833746	3833747
VG 6.2100 DP /TC	KN	KM	KL
1/4"-2"	3833769	3833770	3833771
1/2"-2"	3833766	3833767	3833768
2"-2"	3833763	3833764	3833765
DN65	3833760	3833761	3833762
DN80	3833757	3833758	3833759

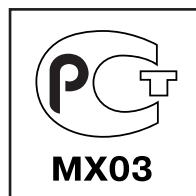

Электрическая схема

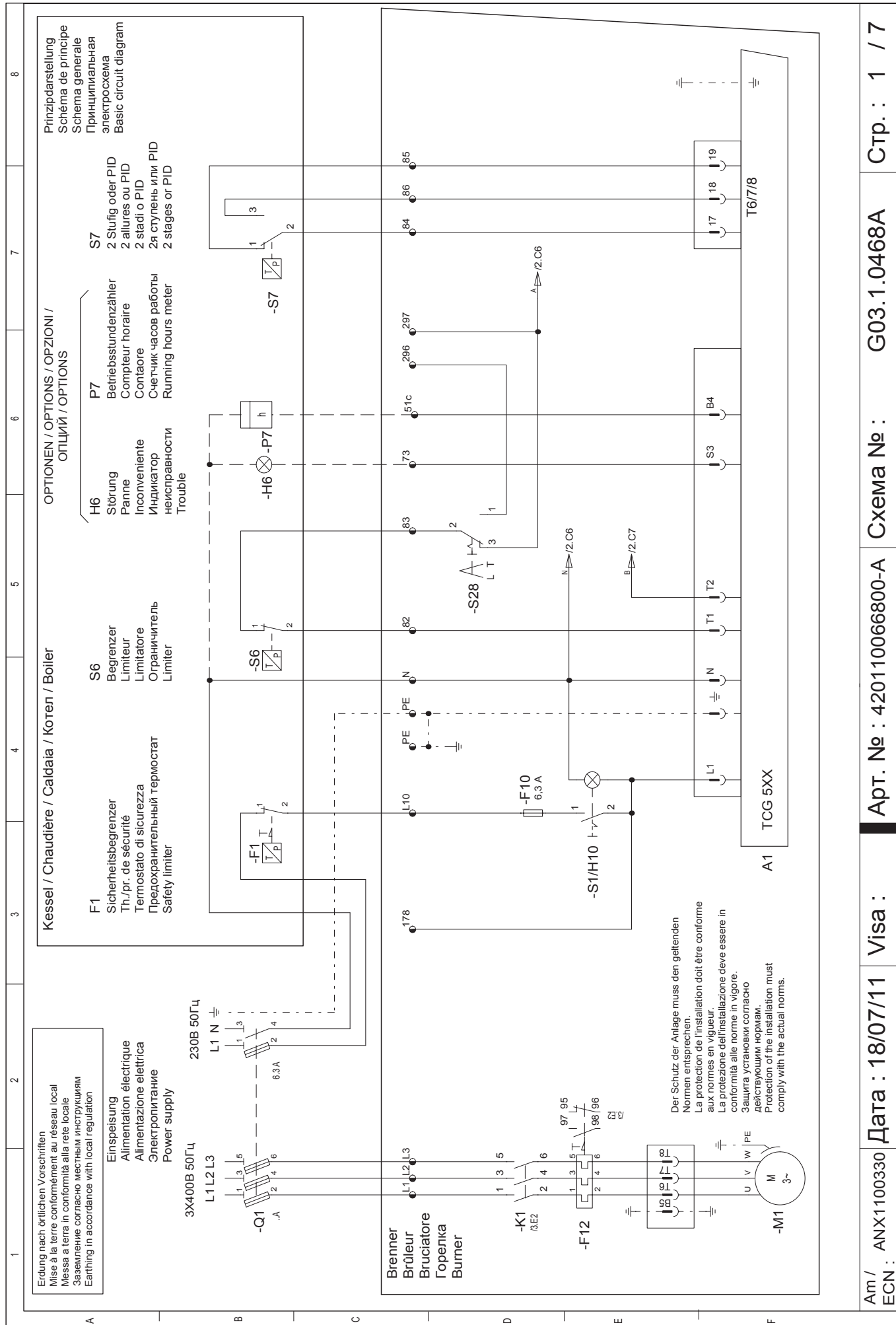

Am/
ECN : ANX1100330

Дата : 18/07/11

Visa :

Арт. № : 420110066800-A

Схема № :

G03.1.0468A

Стр. : 1 / 7

Электрическая схема

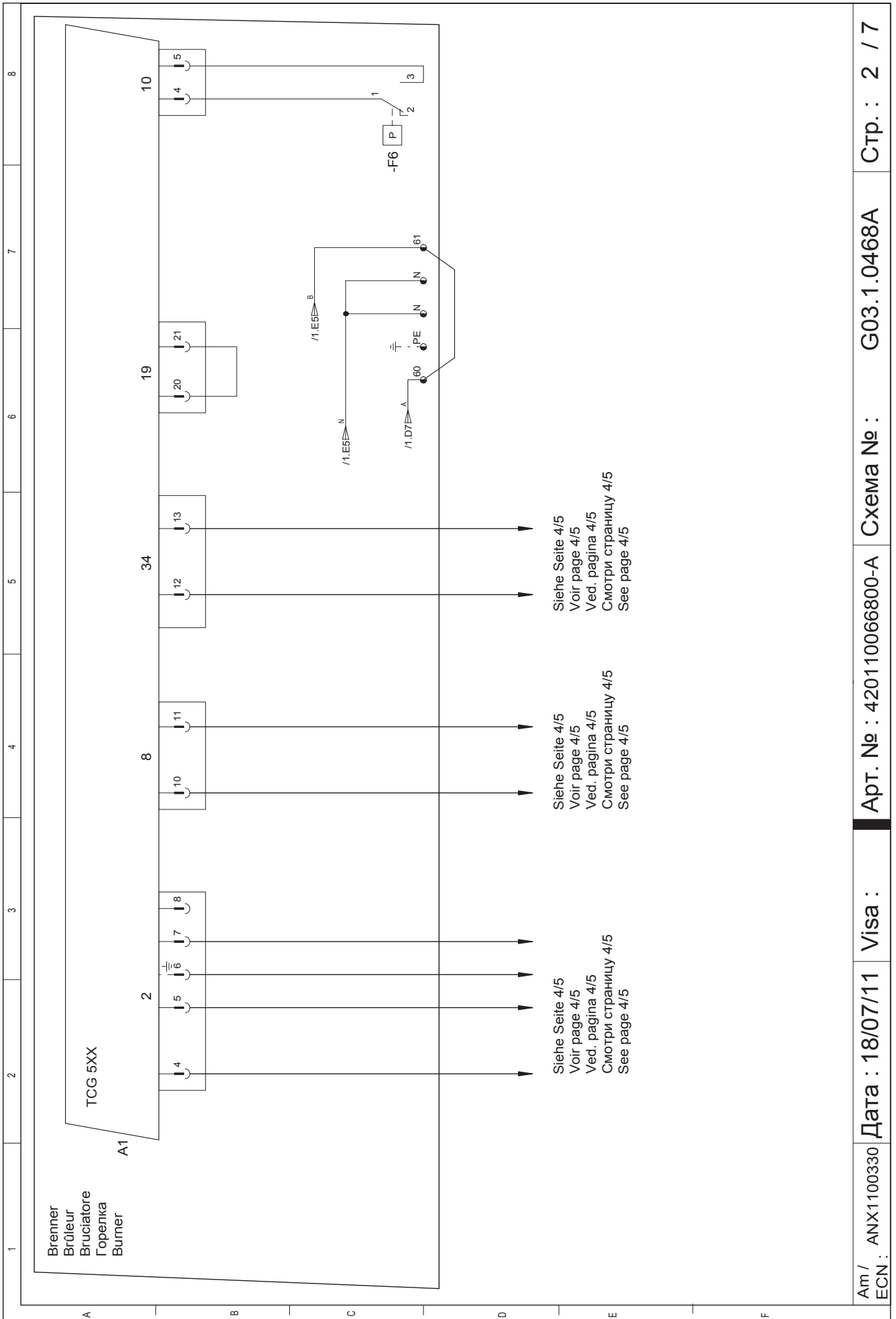

Siehe Seite 4/5
 Voir page 4/5
 Ved. pagina 4/5
 Смотри страницу 4/5
 See page 4/5

Siehe Seite 4/5
 Voir page 4/5
 Ved. pagina 4/5
 Смотри страницу 4/5
 See page 4/5

Siehe Seite 4/5
 Voir page 4/5
 Ved. pagina 4/5
 Смотри страницу 4/5
 See page 4/5

Электрическая схема

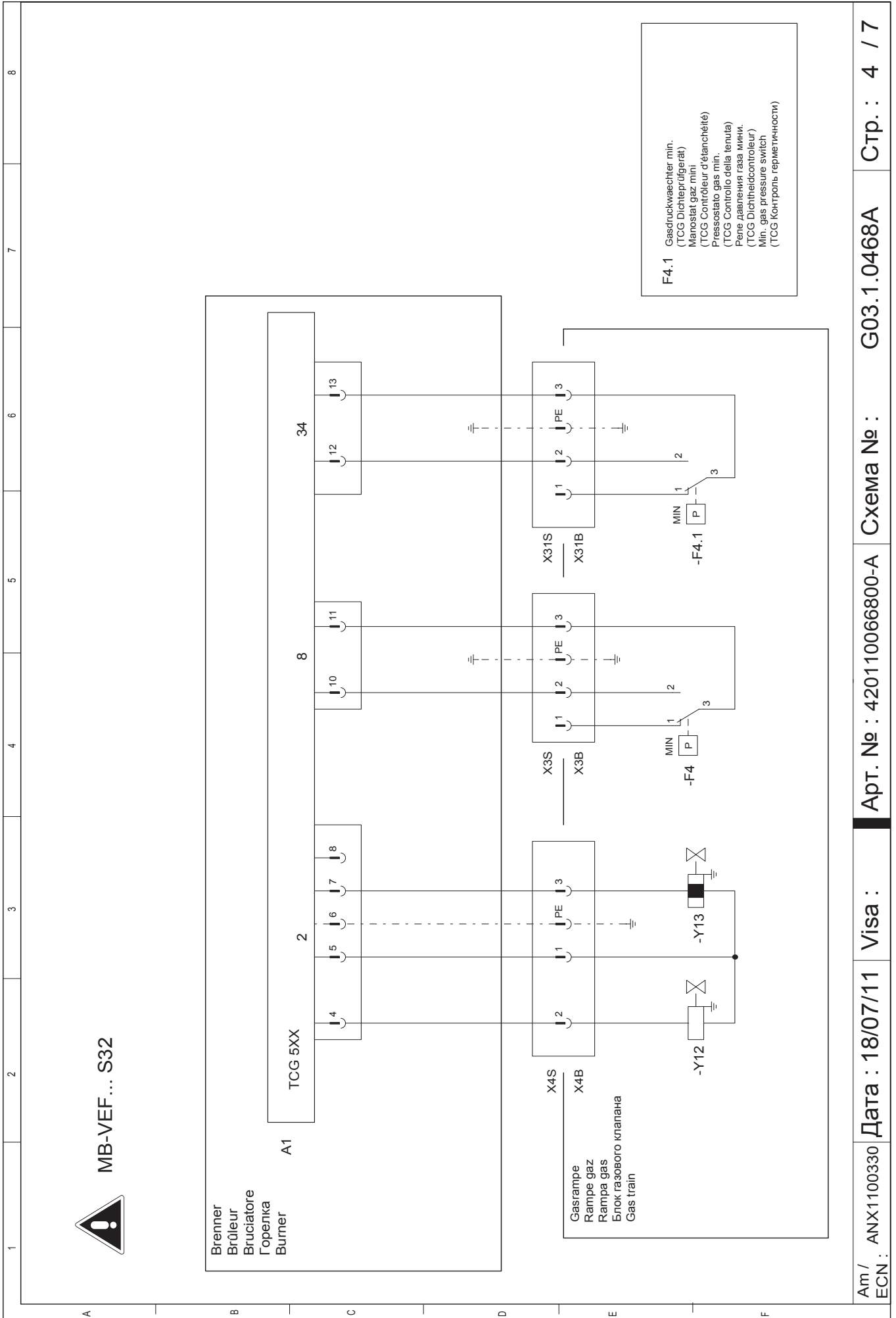

Электрическая схема

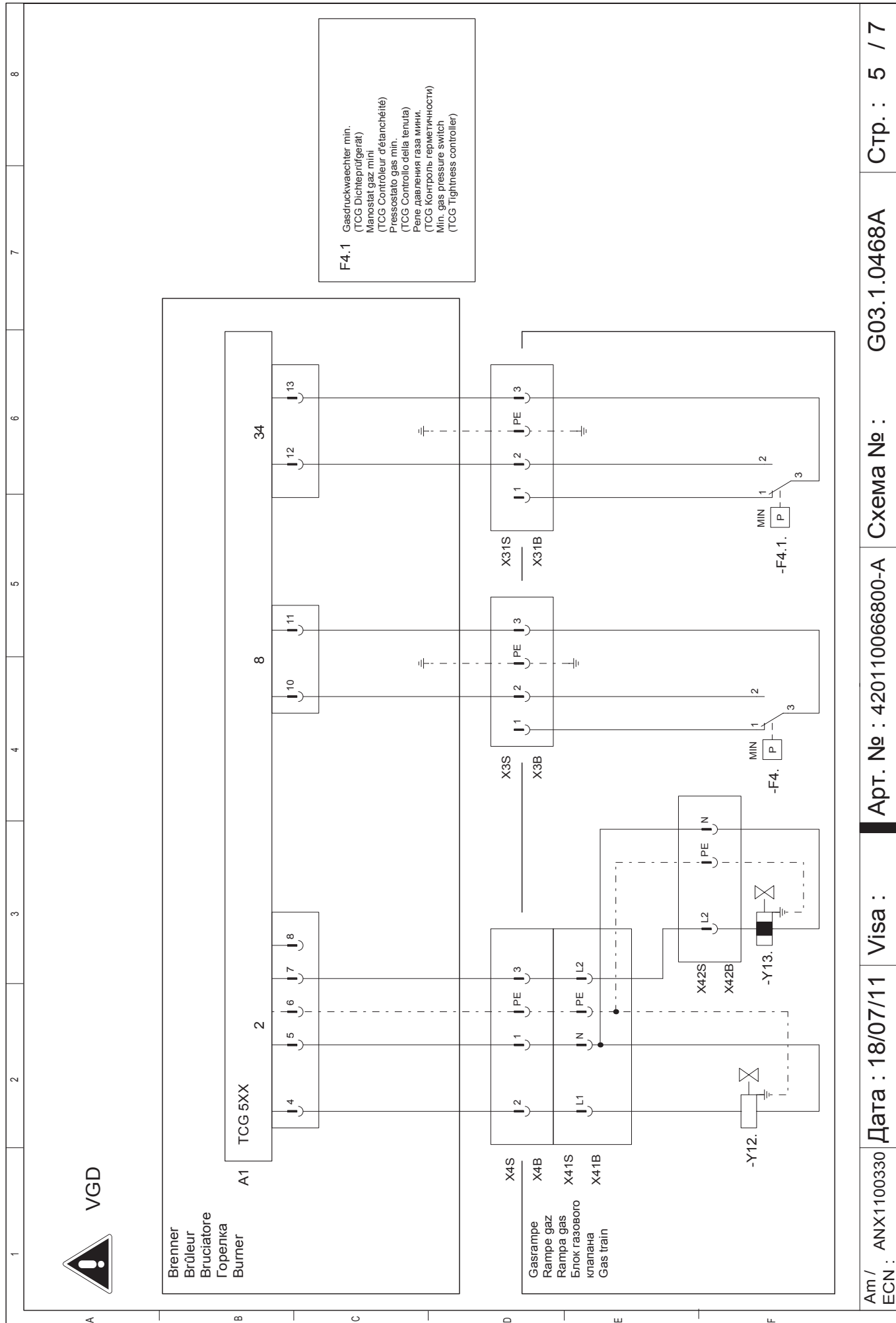

Электрическая схема

		1	2	3	4	5	6	7	8			
		"DE"			"FR"		"IT"		"RU"		"EN"	
A	A1	Feuerungsautomat	Coffret de contrôle	Afficheur	Visualizzatore	Programmatore di comando	Менеджер горения	Жидкокристаллический экран	Control and safety unit	Display	Control and safety unit	
	A4	Display	Afficheur									
	F4	Gasdruckwächter min.	Manostat gaz mini	Manostat gaz mini	Pressostato gas min.	Pressostato gas min.	Реле давления газа мини.	Реле давления газа мини.	Min. gas pressure switch	Min. gas pressure switch	Min. gas pressure switch	
	F4.1	Gasdruckwächter min. (TCG Dichteprüfgerät)	Manostat gaz mini (TCG Contrôleur d'étanchéité)	Manostat gaz mini (TCG Contrôleur d'étanchéité)	Pressostato gas min. (TCG Controllo della tenuta)	Pressostato gas min. (TCG Controllo della tenuta)	Реле давления газа мини. (TCG Контроль герметичности)	Реле давления газа мини. (TCG Контроль герметичности)	Min. gas pressure switch (TCG Tightness controller)	Min. gas pressure switch (TCG Tightness controller)	Min. gas pressure switch (TCG Tightness controller)	
	F6	Luftdruckwächter	Manostat d'air	Manostat d'air	Pressostato aria	Pressostato aria	Реле давления воздуха	Реле давления воздуха	Air pressure switch	Air pressure switch	Air pressure switch	
B	F10	Sicherung	Fusibile	Fusibile	Fusibile	Fusibile	Плавкий предохранитель	Плавкий предохранитель	Control fuse	Control fuse	Control fuse	
	F12	Wärmeschutz M1	Protection thermique M1	Protection thermique M1	Protezione termica M1	Protezione termica M1	Тепловое реле электродвигателя M1	Тепловое реле электродвигателя M1	Thermal protection M1	Thermal protection M1	Thermal protection M1	
	K1	Kontaktschalter des Ventilators	Contacteur du ventilateur	Contacteur du ventilateur	Contattore del ventilatore	Contattore del ventilatore	Миниконтактор электродвигателя	Миниконтактор электродвигателя	Fan unit contactor	Fan unit contactor	Fan unit contactor	
	M1	Brennermotor	Moteur du brûleur	Moteur du brûleur	Motore del bruciatore	Motore del bruciatore	Электродвигатель горелки	Электродвигатель горелки	Burner motor	Burner motor	Burner motor	
C	S1/H10	Ein/Aus	Marche/arrêt	Marche/arrêt	Acceso/spento	Acceso/spento	Вкл./Выкл.	Вкл./Выкл.	ON/OFF	ON/OFF	ON/OFF	
	S28	Inter-Fernsteuerung / Vor Ort	Inter. Télécommande/local	Inter. Télécommande/local	Interr. Telecomando/locale	Interr. Telecomando/locale	Дистанционный/локальный переключатель	Дистанционный/локальный переключатель	Local/remote control inter.	Local/remote control inter.	Local/remote control inter.	
	T2	Zündtrafo	Transformateur d'allumage	Transformateur d'allumage	Trasformatore d'accensione	Trasformatore d'accensione	Трансформатор поджига	Трансформатор поджига	Ignition transformer	Ignition transformer	Ignition transformer	
	V1	Flammenwächter	Cellule	Cellule	Rivelatore di fiamma	Rivelatore di fiamma	Датчик пламени	Датчик пламени	Cell	Cell	Cell	
	Y10	Luftklappen-Stellantrieb	Servomoteur air	Servomoteur air	Servomotore aria	Servomotore aria	Сервопривод воздушной заслонки	Сервопривод воздушной заслонки	Air damper motor	Air damper motor	Air damper motor	
	Y12	Gasventil gasseitig	Vanne gaz de sécurité	Vanne gaz de sécurité	Valvola sicurezza gas	Valvola sicurezza gas	Газовый предохранительный клапан	Газовый предохранительный клапан	Safety gas valve	Safety gas valve	Safety gas valve	
	Y13	Gasventil brennenseitig	Vanne gaz principale	Vanne gaz principale	Valvola principale gas	Valvola principale gas	Газовый клапан со стороны горелки	Газовый клапан со стороны горелки	Gas valve burner side	Gas valve burner side	Gas valve burner side	
D	296/297	Ein/Aus ferngesteuert	Marche/arrêt par télécommande	Marche/arrêt par télécommande	Acceso/spento con telecomando	Acceso/spento con telecomando	Вкл./Выкл. дистанционный переключатель	Вкл./Выкл. дистанционный переключатель	ON/OFF by remote control	ON/OFF by remote control	ON/OFF by remote control	
E												
F												

Am/ ECN : ANX1100330

Дата : 18/07/11

Visa :

Арт. № : 420110066800-A

Схема № :

G03.1.0468A

Стр. : 6 / 7

Гидравлическая схема

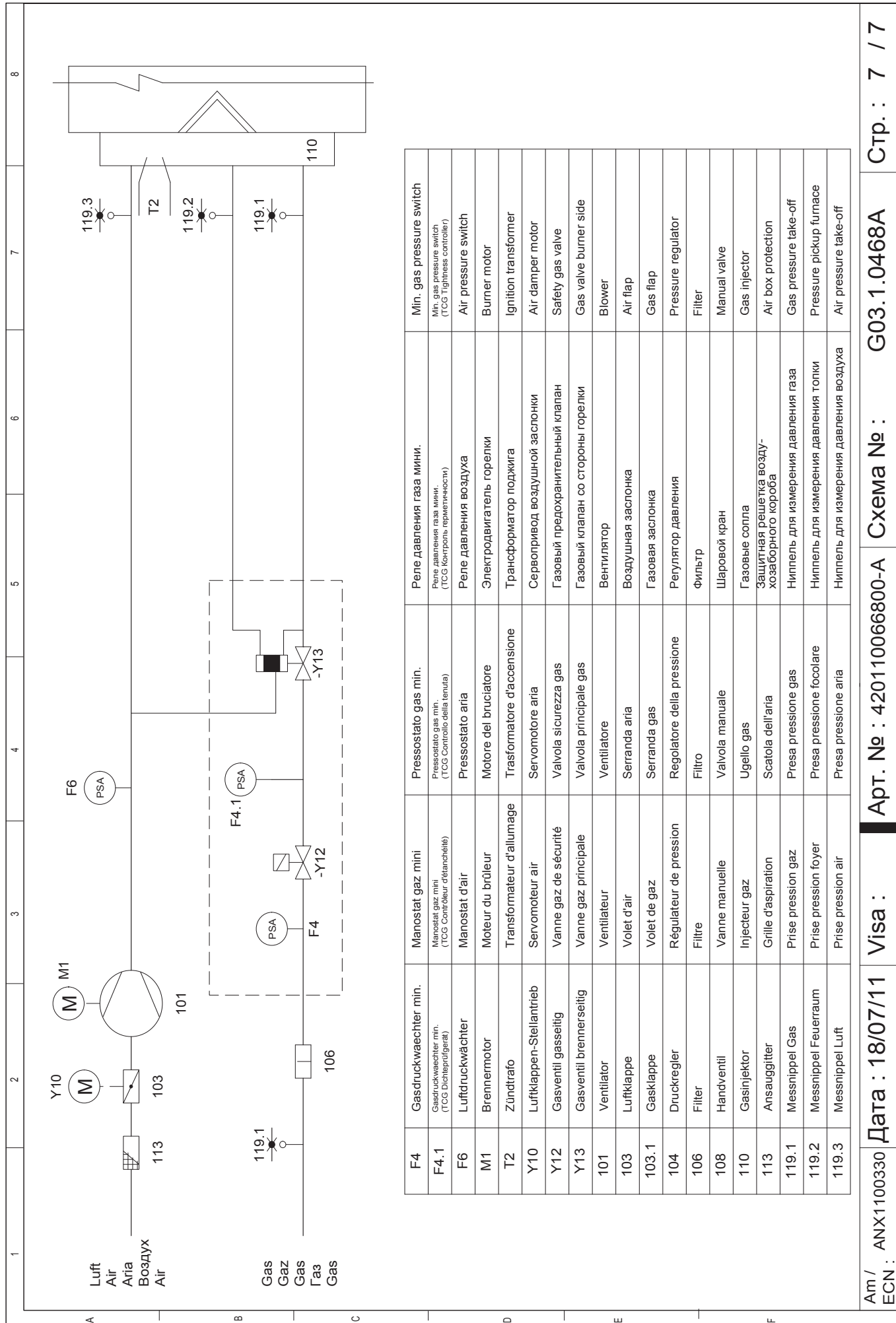

Am/ ANX1100330
ECN :

Дата : 18/07/11

Visa :

Арт. № : 420110066800-A

Схема № :

G03.1.0468A

Стр. : 7 / 7



ELCO

**ELCO
KLOCKNER**
Heiztechnik

ELCOTHERM

elco



12 04 / 4200 1039 5100A

We reserve the right to make technical changes to improve our products without prior notice.
Мы сохраняем за собой право производить технические изменения для улучшения нашей
продукции без предварительного уведомления.