

## Инструкция по эксплуатации Менеджер горения

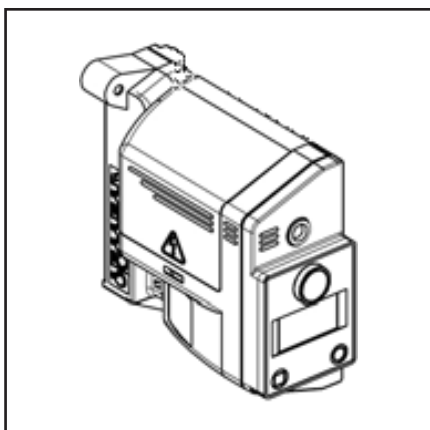

TCG 1xx



TCG 141.00 65300226 / 65300066  
TCG 161.01 65300668

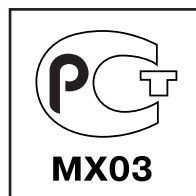

## Описание

Описание .....	2
<b>Рабочие циклы</b>	
Газовая горелка с/без контроля герметичности .....	3
<b>Индикатор неисправности</b>	
Ручная блокировка .....	4
<b>Меню диагностики неисправности</b> .....	5
<b>Меню статистики работы</b> .....	6
<b>Индикатор неисправности</b>	
С реле давления газа мини .....	7
При низком напряжении в сети .....	7
<b>Ввод/изменение номера телефона и номера сервисного договора.</b> .....	8

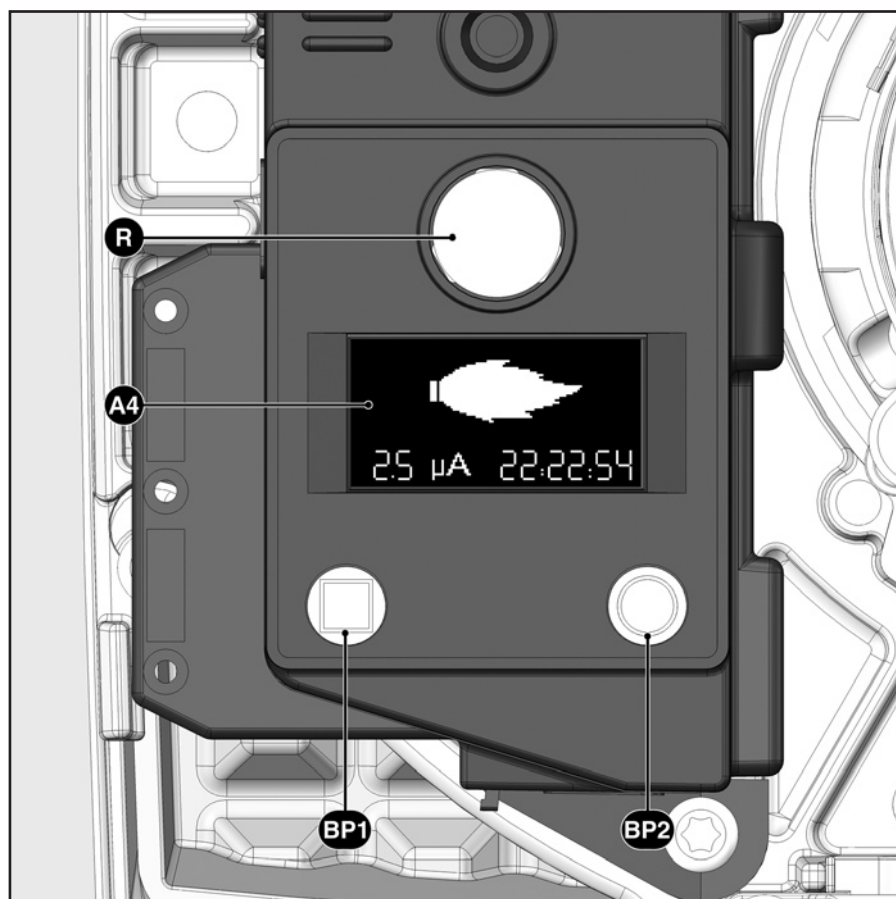

- A4** Жидкокристаллический экран
- BP1** Доступ к меню неисправности
- BP2** Доступ к меню статистики
- R** Кнопка разблокировки



При установке горелки в перевернутом положении жидкокристаллический экран также должен быть перевернут. Для этого, когда горелка находится под напряжением, нажмите и удерживайте вместе кнопки **BP1** и **BP2**, пока не увидите изменение.

**Во время этой операции горелка должна находиться в нерабочем состоянии!**

Нажатие и удержание кнопки <b>R</b> в течение ...	... приводит к ...
... 1 секунды ...	деблокированию менеджера горения
... 2 секунд ...	блокированию менеджера горения
... 9 секунд ...	удалению статистических данных

Менеджер горения TCG1xx осуществляет контроль и управление горелкой с наддувом. Благодаря программе, управляемой микропроцессором, обеспечивается максимальная стабильность временных периодов, независимо от колебаний напряжения или окружающей температуры. Менеджер горения защищен от падения напряжения. При падении напряжения ниже минимального значения (< 185 В), менеджер горения отключается и подает сигнал о неисправности. Как только напряжение возвращается к

нормальному уровню (> 195 В), менеджер горения включается автоматически.

### Блокировка и разблокировка

Менеджер горения может быть заблокирован (при неисправности) и разблокирован (при устранении причины неисправности) нажатием кнопки **R**, при условии, что система находится под напряжением. Если кнопка нажата во время обычной работы или запуска, прибор переходит в режим неисправности. Если кнопка нажата в режиме неисправности, менеджер горения деблокируется.

### Жидкокристаллический экран

Жидкокристаллический экран **A4** показывает состояние горелки, различные фазы рабочего цикла, любые неисправности (с указанием их причин), а также статистику работы.



Перед установкой или демонтажом менеджера горения всегда отключайте горелку от электропитания. Менеджер горения не подлежит вскрытию или ремонту.

# Рабочие циклы

## Газовая горелка с/без контроля герметичности

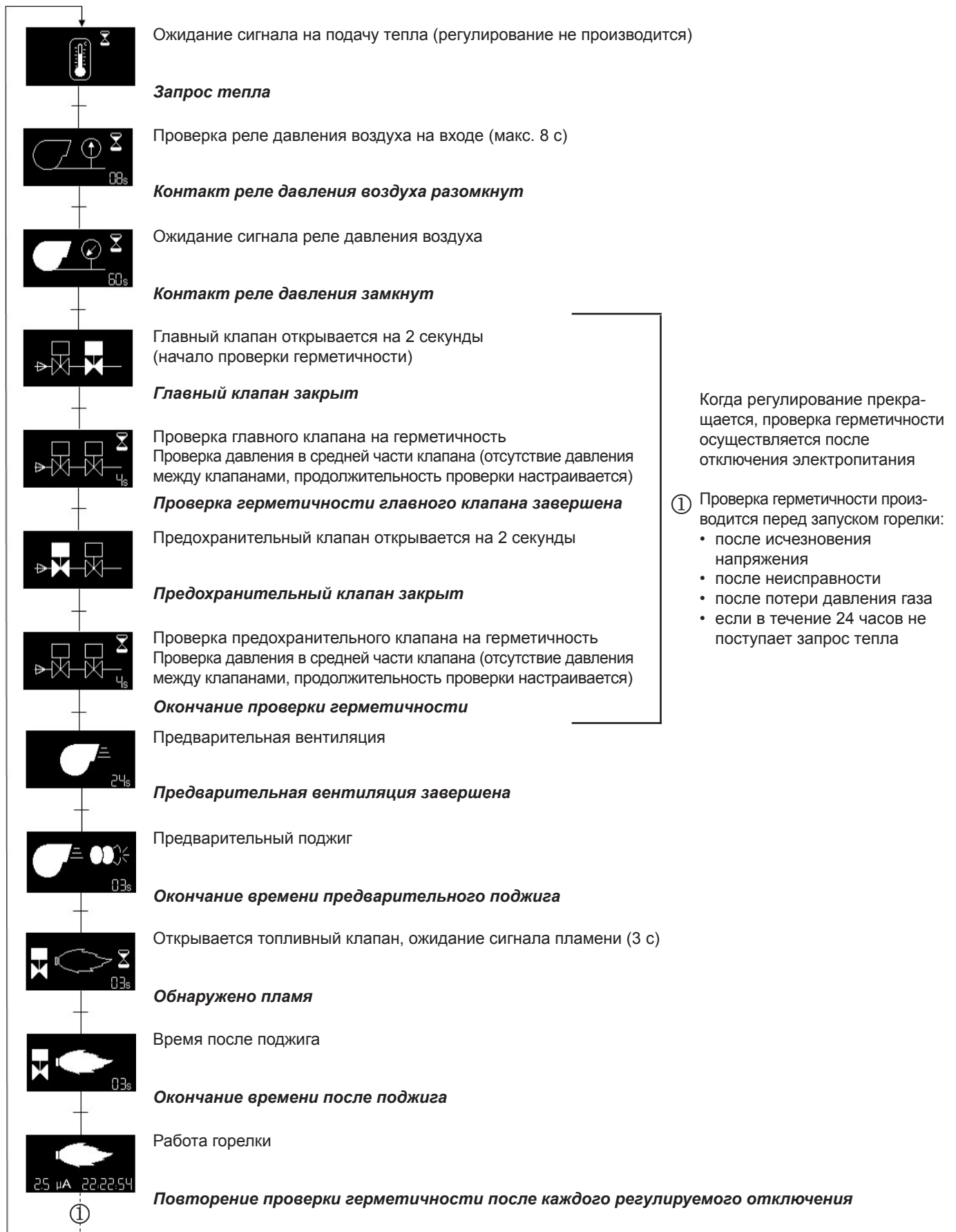

# Индикатор неисправности

## Ручная блокировка

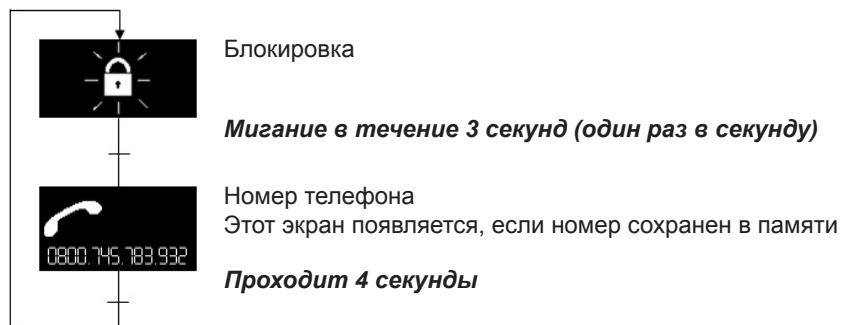

При нажатии **BP1**:

- Вход в меню диагностики неисправностей

При нажатии **BP2**:

- Вход в меню статистики работы

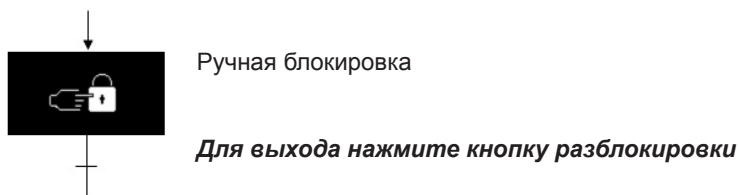

При нажатии кнопки разблокировки:

- Возврат в текущее состояние горелки

При нажатии кнопки **BP1**:

- Вход в меню диагностики неисправностей

При нажатии **BP2**:

- Вход в меню статистики работы

# Меню диагностики неисправности

Для доступа в меню диагностики неисправности:

- нажмите **BP1**, когда:
  - горелка готова к работе (ожидает запрос тепла)
  - горелка в режиме работы (пламя обнаружено)
  - горелка в аварийном режиме

Доступ в меню диагностики неисправности во время запуска невозможен.

Для перемещения в меню:

- нажмите **BP1**

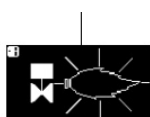

Последняя неисправность (мигающий символ)

**Нажмите BP1**

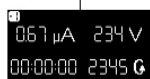

Информация, относящаяся к последней неисправности

**Нажмите BP1**



Предыдущая неисправность (мигающий символ)

**Нажмите BP1**

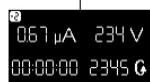

Информация, относящаяся к предыдущей неисправности

**Нажмите BP1**



Номер телефона техника по обслуживанию

По умолчанию номер не введен: пользователь может ввести любой номер

**Нажмите BP1**



Номер сервисного договора

По умолчанию номер не введен: пользователь может ввести любой номер

**Нажмите BP1**

## Дополнительная информация:

Сила тока ионизации → ← Напряжение  
 Время работы → ← Количество запусков

## Символы (диагностика неисправности):

	Ложный сигнал пламени		Неизвестная ошибка		Реле давления воздуха Сбой во время работы
	Пламя не обнаружено после предохранительного времени		Главный газовый клапан не герметичен		Реле давления воздуха Сбой во время работы
	Сбой пламени во время работы		Предохранительный газовый клапан не герметичен		Залипание контакта реле давления воздуха

# Меню статистики работы

Для доступа в меню статистики нажмите **BP2**, когда:

- горелка готова к работе (ожидает запрос тепла)
- горелка в режиме работы (пламя обнаружено)
- горелка в аварийном режиме

Доступ в меню статистики во время запуска невозможен.

Для перемещения в меню:

- нажмите **BP2**



Время обнаружения пламени при последнем запуске

**Нажмите BP2**



Среднее время обнаружения пламени во время последних пяти запусков

**Нажмите BP2**



Общее количество запусков

**Нажмите BP2**



Общее количество часов работы

**Нажмите BP2**



Общее количество неисправностей

**Нажмите BP2**



Общее количество запусков с момента последнего сброса статистических данных

**Нажмите BP2**



Общее количество часов работы с момента последнего сброса статистических данных

**Нажмите BP2**



Общее количество неисправностей с момента последнего сброса статистических данных

**Нажмите BP2**



Количество запусков с момента последней неисправности

**Нажмите BP2**



Количество часов работы с момента последней неисправности

**Нажмите BP2**



Количество неисправностей по причине ложного сигнала пламени (мигающие символы)

**Нажмите BP2**



Количество неисправностей по причине отсутствия пламени после предохранительного времени (мигающий символ)

**Нажмите BP2**



Количество неисправностей по причине схода пламени во время работы (мигающий символ)

**Нажмите BP2**



Количество неисправностей по причине отсутствия сигнала реле давления воздуха (мигающие символы)

**Нажмите BP2**



Количество неисправностей по причине негерметичности газового клапана (мигающий символ)

**Нажмите BP2**

# Индикатор неисправности

## С реле давления газа мини При низком напряжении в сети

Пиктограмма "требуется техническое обслуживание" отображается вместо пиктограммы "ожидание запроса тепла", если:

- количество запусков с момента последнего сброса статистических данных превышает 30'000 (1-е условие)
- среднее время обнаружения пламени при последних 5 запусках составляет более 2/3 от предохранительного времени (2-е условие)

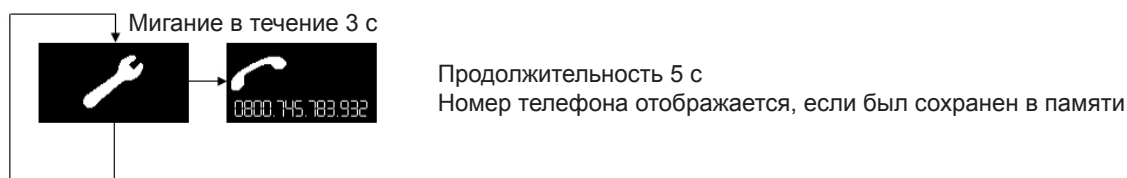

Если пользователь производит сброс данных статистики (нажатием и удерживанием кнопки разблокировки **R** в течение 9 секунд), пиктограмма "ожидание запроса тепла" снова отображается вместо пиктограммы "требуется техническое обслуживание".

Если символ появляется при 2-м условии, необходимо произвести несколько запусков, чтобы среднее время обнаружения пламени при последних пяти запусках не превышало 2/3 от предохранительного времени.

### Ожидание сигнала реле давления газа мин.

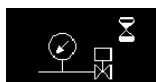

Пиктограмма "Ожидание сигнала реле давления газа мин."

В течение этого времени ожидания пользователь может видеть меню

- меню неисправности
- меню статистики работы

### Ожидание достаточного напряжения в сети

Если во время работы или остановки регулятора напряжение меньше 185В:

- Горелка остановится и перейдет в режим ожидания

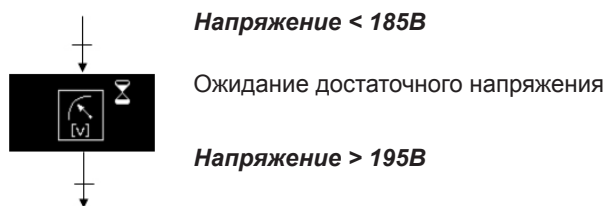

# Ввод/изменение номера телефона и номера сервисного договора

## Ввод/изменение номера телефона

Для ввода/изменения номера телефона:

- Войдите в меню диагностики неисправности (нажмите **BP1**)
- Нажимайте **BP1** (единичными нажатиями), пока не появится пиктограмма "номер телефона"
- Кратко нажмите **BP2** (одно нажатие) для входа в пиктограмму

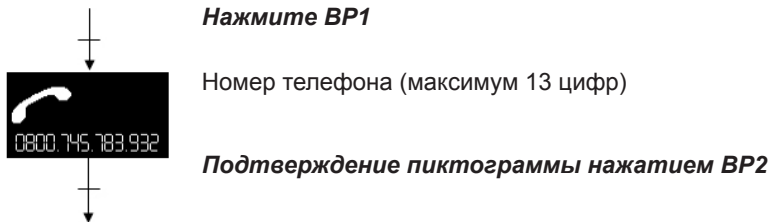

Когда пиктограмма активируется, будет мигать первая цифра:

- Нажмите **BP1** для увеличения цифры (от 0 до 9 + пробел)
- Нажмите **BP2** для подтверждения и перехода к следующей цифре
- Повторяйте операцию, пока не введете последнюю цифру

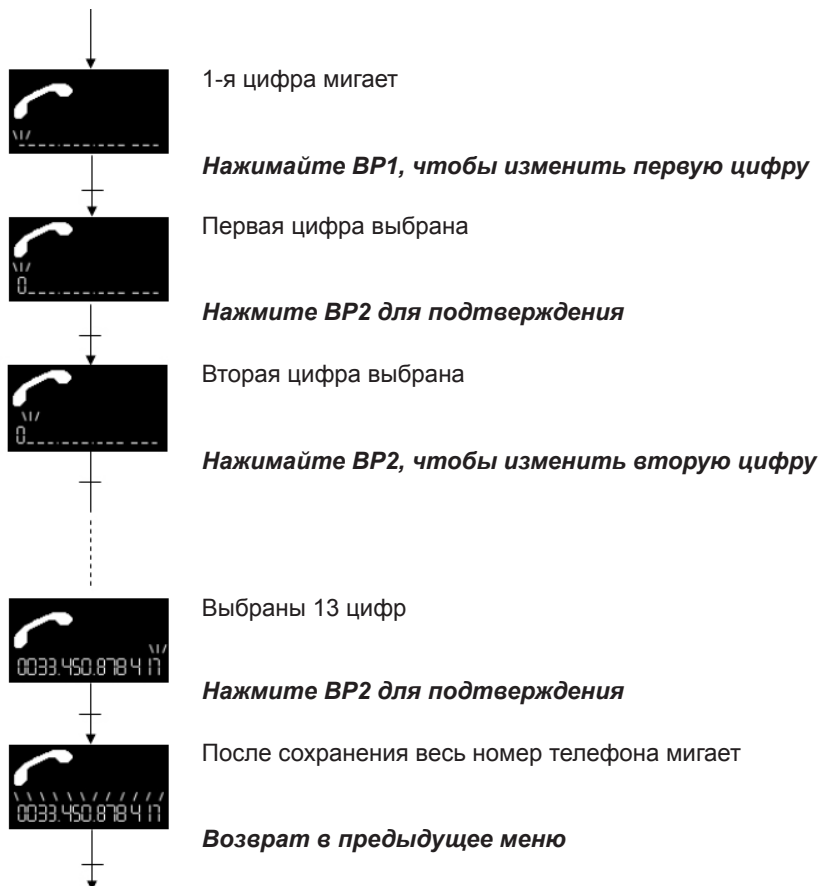

В этом меню, если не производилось никаких действий как минимум 10 секунд:

- Автоматический возврат в текущее состояние горелки
- Изменения в номере договора сохраняются, если процедура завершена.

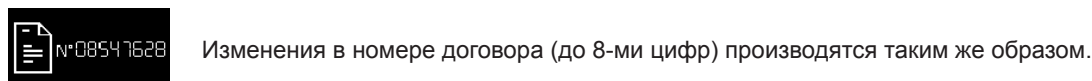





**ELCO**

**ELCO  
KLOCKNER**  
Heiztechnik

**ELCOTHERM**

**elco**

**CUENOD**

10 03 / 4200 1029 0300A

We reserve the right to make technical changes to improve our products without prior notice.  
Мы сохраняем за собой право производить технические изменения для улучшения нашей  
продукции без предварительного уведомления.

ОРТО-Терм  
Отдел документации  
<http://www.orto-term.ru>